

# Dell Latitude E5440/E5540

## Informazioni sulla configurazione e sulle funzionalità

### Informazioni sui messaggi di Avvertenza

 **AVVERTENZA:** Un messaggio di AVVERTENZA indica un rischio di danni materiali, lesioni personali o morte.

### Latitude E5440: vista anteriore, posteriore e di base

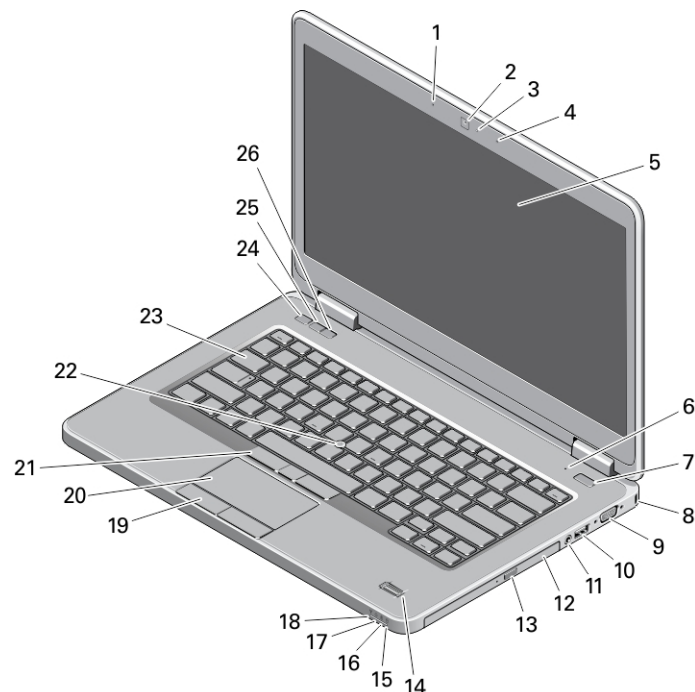

**Figura 1. Vista anteriore**

- |  |   |
|--|---|
| 1. array microfono (opzionale)                       | 11. connettore audio                          |
| 2. fotocamera  | 12. unità ottica                              |
| 3. indicatore di stato della videocamera (opzionale) | 13. pulsante di espulsione dell'unità ottica  |
| 4. array microfono (opzionale)                       | 14. lettore di impronte digitali (opzionale)  |
| 5. schermo   | 15. indicatore stato del disco rigido         |
| 6. microfono (standard)                              | 16. indicatore dello stato della batteria     |
| 7. pulsante di accensione                            | 17. Indicatore dello stato dell'alimentazione |
| 8. slot del blocco della protezione                  | 18. indicatore di stato wireless              |
| 9. connettore VGA                                    | 19. pulsanti del touchpad (2)                 |
| 10. connettore USB 3.0                               | 20. touchpad                                  |



Modello normativo: P44G/P35F  
Tipo normativo: P44G001/P35F001  
2013 - 08

- 21. pulsanti del trackstick (3) (opzionale)
- 22. trackstick (opzionale)
- 23. tastiera
- 24. pulsante per disattivare l'audio

- 25. pulsante di riduzione del volume
- 26. pulsante di aumento del volume

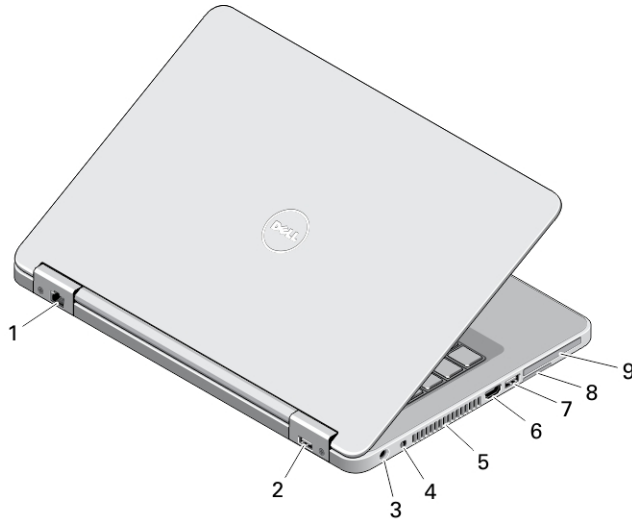

**Figura 2. Vista posteriore**

- 1. connettore di rete
- 2. connettore USB 2.0
- 3. connettore dell'alimentazione
- 4. interruttore senza fili
- 5. prese di raffreddamento
- 6. connettore HDMI
- 7. connettore USB 3.0
- 8. Alloggiamento per scheda SD
- 9. slot per ExpressCard o smart card (opzionale)

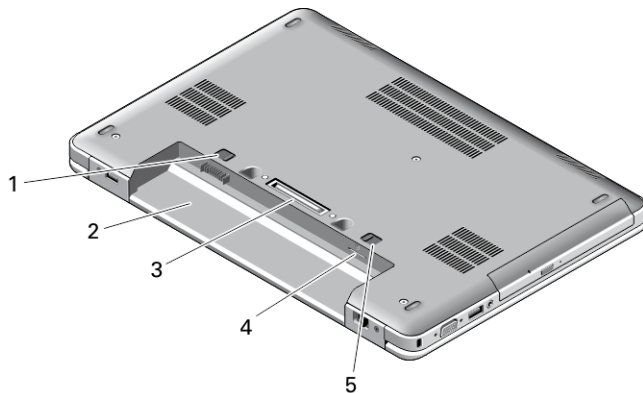

**Figura 3. Vista base**

- 1. dispositivo di chiusura della batteria
- 2. alloggiamento della batteria
- 3. connettore di aggancio della docking station
- 4. slot della scheda SIM (opzionale)
- 5. dispositivo di chiusura della batteria

## Latitude E5540: vista anteriore, posteriore e di base

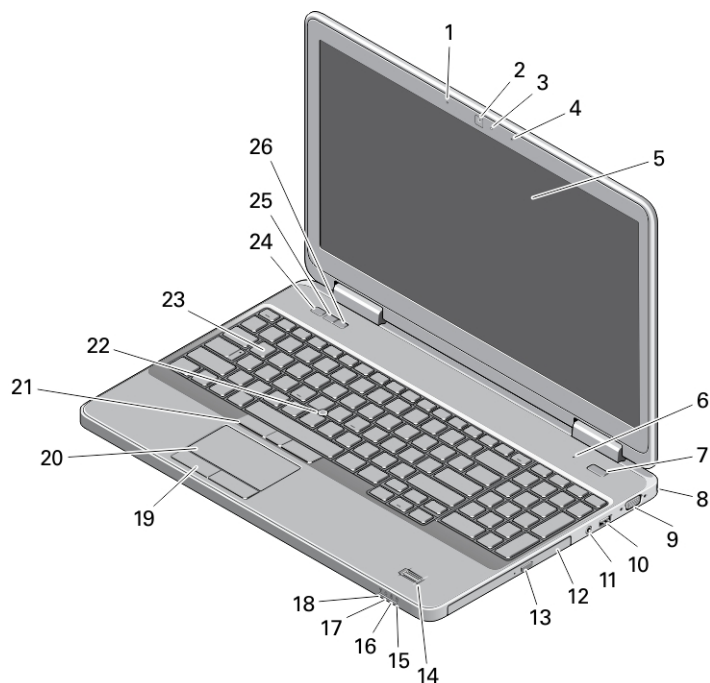

**Figura 4. Vista anteriore**

- |  |   |
|--|---|
| 1. array microfono (opzionale)                       | 15. indicatore stato del disco rigido         |
| 2. fotocamera  | 16. indicatore dello stato della batteria     |
| 3. indicatore di stato della videocamera (opzionale) | 17. Indicatore dello stato dell'alimentazione |
| 4. array microfono (opzionale)                       | 18. indicatore di stato wireless              |
| 5. schermo   | 19. pulsanti del touchpad (2)                 |
| 6. microfono (standard)                              | 20. touchpad                                  |
| 7. pulsante di accensione                            | 21. pulsanti del trackstick (3) (opzionale)   |
| 8. slot del blocco della protezione                  | 22. trackstick (opzionale)                    |
| 9. connettore VGA                                    | 23. tastiera                                  |
| 10. connettore USB 2.0                               | 24. pulsante per disattivare l'audio          |
| 11. connettore audio                                 | 25. pulsante di riduzione del volume          |
| 12. unità ottica                                     | 26. pulsante di aumento del volume            |
| 13. pulsante di espulsione dell'unità ottica         |   |
| 14. lettore di impronte digitali (opzionale)         |   |

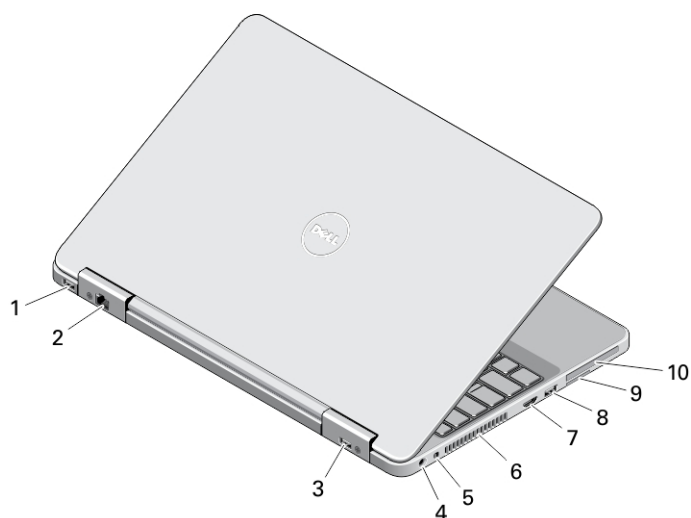

**Figura 5. Vista posteriore**

- |                                  |   |
|----------------------------------|---|
| 1. connettore USB 3.0            | 7. connettore HDMI                                |
| 2. connettore di rete            | 8. connettore USB 3.0                             |
| 3. connettore USB 2.0            | 9. Alloggiamento per scheda SD                    |
| 4. connettore dell'alimentazione | 10. slot per ExpressCard o smart card (opzionale) |
| 5. interruttore senza fili       |   |
| 6. prese di raffreddamento       |   |

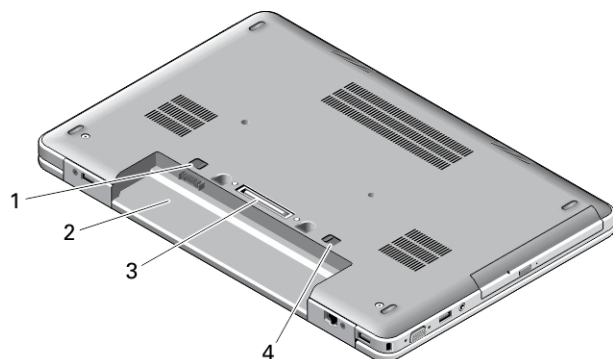





**Figura 6. Vista base**

1. dispositivo di chiusura della batteria
2. alloggiamento della batteria
3. connettore di aggancio della docking station
4. dispositivo di chiusura della batteria

**⚠ AVVERTENZA:** Non ostruire le prese d'aria, non introdurre oggetti ed evitare l'accumulo di polvere. Non conservare il computer Dell in un ambiente con ridotta ventilazione, come una custodia chiusa, mentre è in esecuzione, in quanto ciò potrebbe danneggiare il computer o causare incendi. La ventola viene attivata quando il computer si surriscalda. Il rumore della ventola è normale e non indica alcun problema relativo alla ventola o al computer.

## Installazione rapida

-  **AVVERTENZA:** Prima di iniziare le procedure descritte in questa sezione, leggere le informazioni sulla sicurezza fornite assieme al computer. Per maggiori informazioni sulle best practice, consultare il sito Web [www.dell.com/regulatory\\_compliance](http://www.dell.com/regulatory_compliance)
-  **AVVERTENZA:** L'adattatore c.a. è compatibile con le prese elettriche di tutto il mondo. I connettori di alimentazione e le prese multiple variano in base al paese. L'utilizzo di un cavo incompatibile o non correttamente collegato alla presa multipla o alla presa elettrica potrebbe provocare incendi o il danneggiamento dell'apparecchiatura.
-  **ATTENZIONE:** Quando si scollega il cavo dell'adattatore c.a. dal computer, afferrare il connettore, non il cavo stesso, e tirare con decisione ma delicatamente, per evitare di danneggiare il cavo. Quando si avvolge il cavo dell'adattatore c.a. accertarsi di seguire l'angolo del connettore sull'adattatore c.a. per non danneggiare il cavo.
-  **N.B.:** Alcuni dispositivi potrebbero non essere inclusi se non sono stati ordinati.

1. Collegare l'adattatore c.a. al connettore dell'adattatore c.a. sul computer e alla presa elettrica.



Figura 7. Adattatore c.a.

2. Collegare il cavo di rete (opzionale).

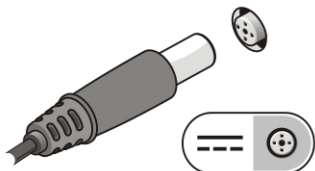

Figura 8. Connettore di rete

3. Collegare le periferiche USB, come un mouse o una tastiera (opzionale).



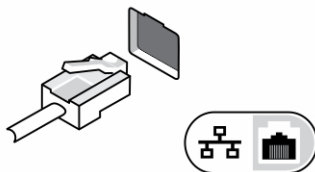

Figura 9. Connettore USB



4. Aprire lo schermo del computer e premere il pulsante di accensione per accendere il computer.

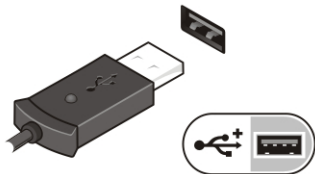

Figura 10. Pulsante di accensione

-  **N.B.:** È consigliabile accendere il computer ed arrestare il sistema almeno una volta prima di installare eventuali schede o collegare il computer ad una periferica di alloggiamento, oppure ad un'altra periferica esterna, quale una stampante.

## Specifiche

-  **N.B.:** Le offerte variano da paese a paese. Le seguenti specifiche sono esclusivamente quelle richieste dalla legge per spedire il computer. Per consultare le specifiche complete del computer, andare alla sezione **Specifiche** nel **Manuale del proprietario**, disponibile sul sito Web di supporto all'indirizzo [dell.com/support](http://dell.com/support). Per ulteriori informazioni sulla configurazione del computer, accedere alla **Guida e supporto tecnico** del sistema operativo Windows e selezionare l'opzione che consente di visualizzare le informazioni relative al computer in uso.
-  **N.B.:** Un sistema operativo da 64 bit è necessario per il supporto di sistemi con memoria di sistema e grafica da 2 GB o maggiore. Una memoria di sistema significativa può essere utilizzata come supporto alla grafica, in base alle dimensioni della memoria di sistema, al sistema operativo e ad altri fattori. È possibile scaricare un driver discreto con grafica da 64 bit da [dell.com/support](http://dell.com/support).

---

### Alimentazione

---

Adattatore c.a.	65 W e 90 W
Tensione d'ingresso	Da 100 V c.a. a 240 V c.a.
batteria pulsante	Ioni di litio CR2032 da 3 V

---

### Dimensioni

---

	<b>Tocco</b>	<b>non-touch</b>
Altezza (E5440)	Anteriore: 27,70 mm (1,09 pollici)	Anteriore: 25,20 mm (0,99 pollici)
	Posteriore: 32,20 mm (1,27 pollici)	Posteriore: 28,65 mm (1,13 pollici)
Altezza (E5540)	Anteriore: 28,25 mm (1,11 pollici)	Anteriore: 26,00 mm (1,02 pollici)
	Posteriore: 33,60 mm (1,32 pollici)	Posteriore: 29,70 mm (1,17 pollici)
Larghezza	<b>Tocco</b>	<b>non-touch</b>
E5440	338,00 mm (13,31 pollici)	338,00 mm (13,31 pollici)
E5540	379,00 mm (14,92 pollici)	379,00 mm (14,92 pollici)
Profondità	<b>Tocco</b>	<b>non-touch</b>

<b>Dimensioni</b>		
E5440	235,00 mm (9,25 pollici)	235,00 mm (9,25 pollici)
E5540	250,50 mm (9,86 pollici)	250,50 mm (9,86 pollici)
Peso (minimo)		
E5440	1,99 kg (4,40 lb)	
E5540	2,42 kg (5,35 lb)	
<b>Ambiente</b>		
Temperatura d'esercizio	Da 0 °C a 35 °C (da 32 °F a 95 °F)	

## Information para NOM (únicamente para México)

Le seguenti informazioni vengono fornite in riferimento al dispositivo descritto nel presente documento in conformità ai requisiti degli standard ufficiali del Messico (NOM).

Voltaje de alimentación	100 VAC – 240 VAC
Frecuencia	50 Hz – 60 Hz
Consumo eléctrico	1.7 A
Voltaje de salida	19,50 V de CC
Intensidad de salida	3,34 A /4,62 A

## Individuare altre informazioni e risorse

Consultare i documenti sulla sicurezza e normativi spediti con il computer e il sito Web sulla conformità normativa all'indirizzo [www.dell.com/regulatory\\_compliance](http://www.dell.com/regulatory_compliance) per maggiori informazioni su:

- Best practice sulla sicurezza
- Certificazione normativa
- Ergonomia

Consultare [www.dell.com](http://www.dell.com) per informazioni aggiuntive su:

- Garanzia
- Termini e condizioni (solo USA)
- Contratto di licenza con l'utente finale

Ulteriori informazioni sul prodotto sono disponibili su [www.dell.com/support/manuals](http://www.dell.com/support/manuals)

© 2013 Dell Inc.

Marchi commerciali utilizzati nel presente documento: Dell™, il logo DELL, Dell Precision™, Precision ON™, ExpressCharge™, Latitude™, Latitude ON™, OptiPlex™, Vostro™ e Wi-Fi Catcher™ sono marchi commerciali di Dell Inc. Intel®, Pentium®, Xeon®, Core™, Atom™, Centrino® e Celeron® sono marchi registrati o marchi commerciali di Intel Corporation negli Stati Uniti e/o in altri Paesi. AMD® è un marchio registrato e AMD Opteron™, AMD Phenom™, AMD Sempron™, AMD Athlon™, ATI Radeon™ e ATI FirePro™ sono marchi commerciali di Advanced Micro Devices, Inc. Microsoft®, Windows®, MS-DOS®, Windows Vista®, il pulsante Start di Windows Vista e Office Outlook® sono marchi commerciali o marchi registrati di Microsoft Corporation negli Stati Uniti e/o in altri Paesi. Blu-ray Disc™ è un marchio commerciale di proprietà della Blu-ray Disc Association (BDA) e concesso in licenza per l'utilizzo su dischi e lettori. Il marchio della parola Bluetooth® è un marchio registrato di proprietà di Bluetooth® SIG, Inc. e un eventuale uso di tale marchio da parte di Dell Inc. è concesso in licenza. Wi-Fi® è un marchio registrato di Wireless Ethernet Compatibility Alliance, Inc.